

INTERSTONE[®]
ЭКСПЕРТ В МИРЕ КАМНЯ

МОДЕЛИ РАКОВИН И МОЕК
из акрилового и кварцевого камня



МОЙКИ ИЗ КВАРЦЕВОГО КАМНЯ



Модели с маркировкой К:
боковые стенки
сопрягаются
под прямым углом.

R10

Модели с маркировкой KR:
боковые стенки сопрягаются
с плавным скруглением,
радиус 10 мм.

ВАРИАНТЫ МОНТАЖА КВАРЦЕВЫХ МОЕК:

- Монтаж под столешницу
- Монтаж вровень со столешницей

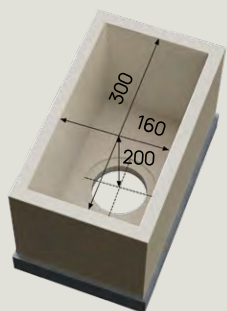

Модель
К 300x160

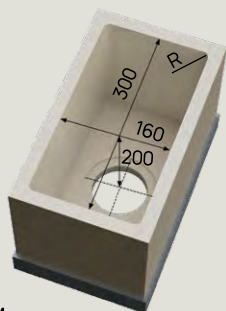

Модель
KR 300x160

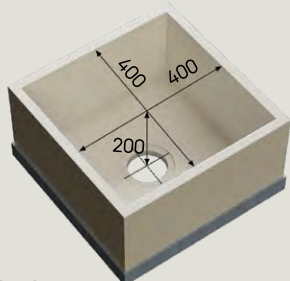

Модель
К 400x400

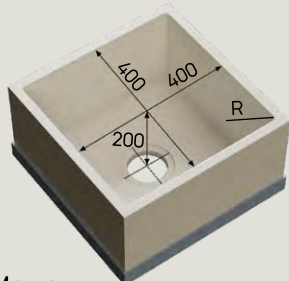

Модель
KR 400x400

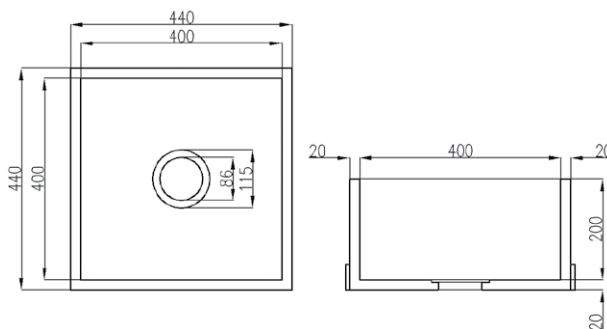
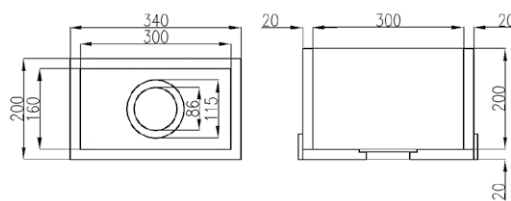

МОЙКИ ИЗ АКРИЛОВОГО КАМНЯ

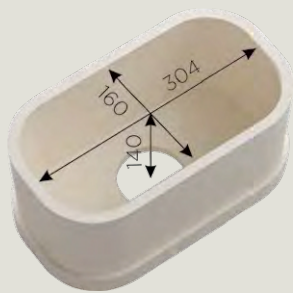

Модель
304

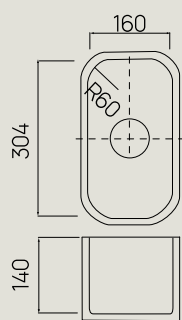

Модель
388

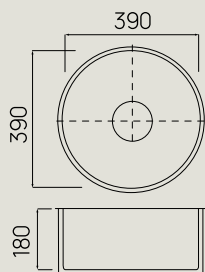

Модель
362

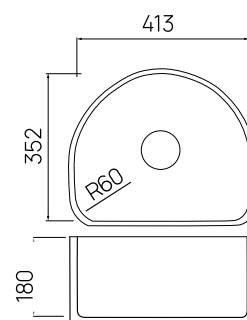

Модель
390

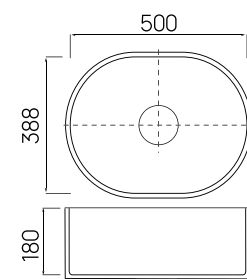



Модель 413

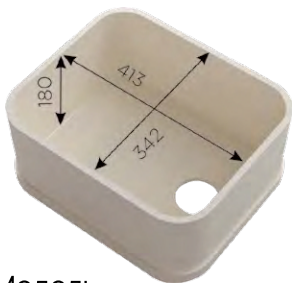
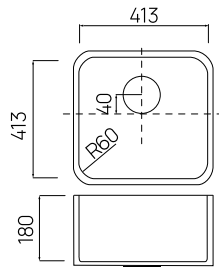

Модель 422

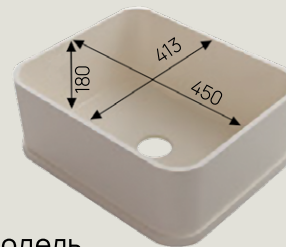
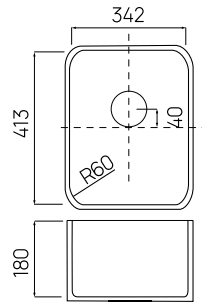

Модель 450

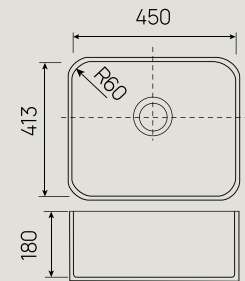

Модель 500

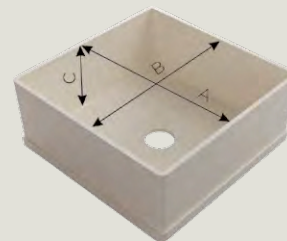
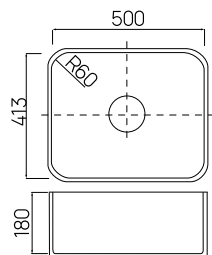

Модель К

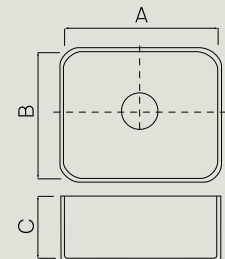

Размеры мойки:
 А: от 200 до 700 мм
 В: от 200 до 413 мм
 С: от 50 до 250 мм
 Внутренние радиусы: 9 мм

В готовых изделиях допускается незначительное отклонение от указанных размеров. Во всех моделях моек отверстие слива отвечает евростандарту.

Мойки из акрилового камня с металлическим дном из нержавеющей стали**

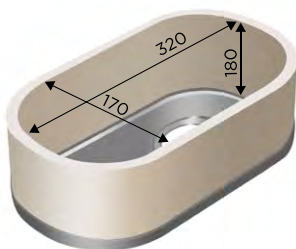

Модель 320S

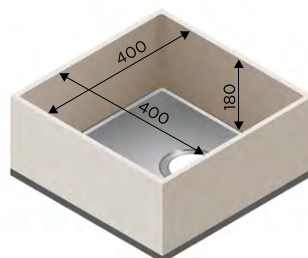

Модель 400S

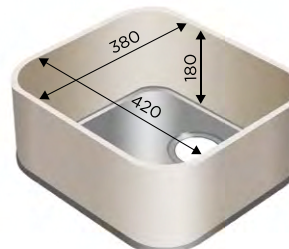

Модель 420S

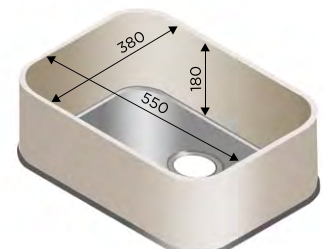

Модель 550S

**Нержавеющая сталь AISI304, толщина металла 1,2 мм.
 На данные модели можно устанавливать измельчитель отходов.

РАКОВИНЫ ИЗ АКРИЛОВОГО КАМНЯ

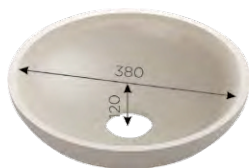

Модель 201*

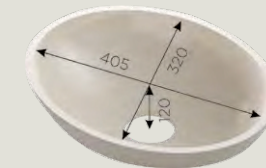
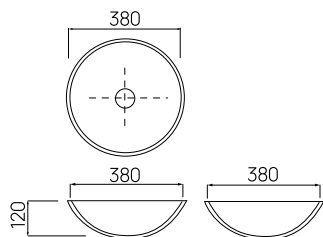

Модель 202*

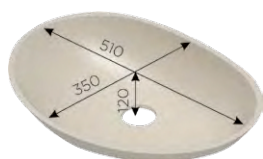
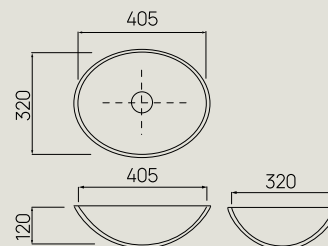

Модель 203*

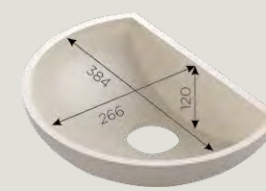
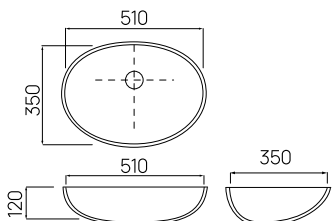

Модель 204*

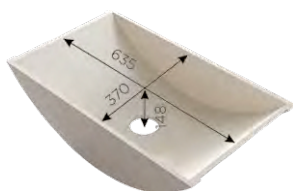
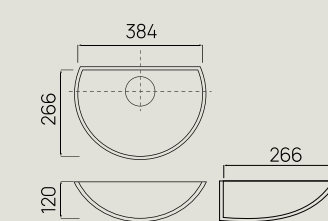

Модель 205

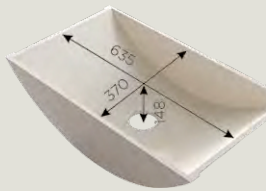
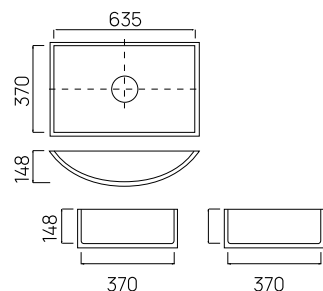

Модель 205R

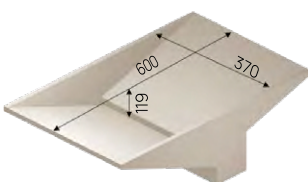
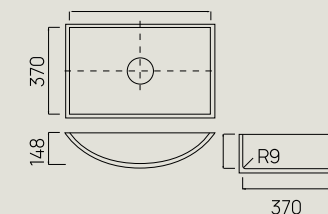

Модель 206

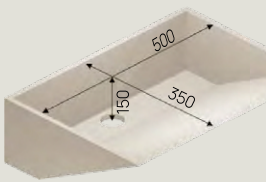
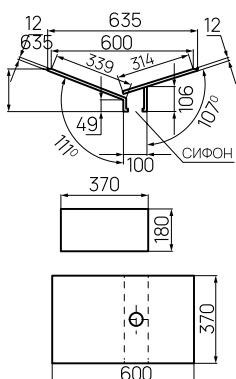

Модель 207

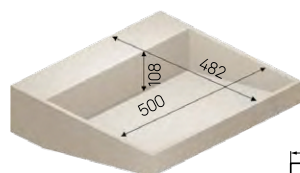
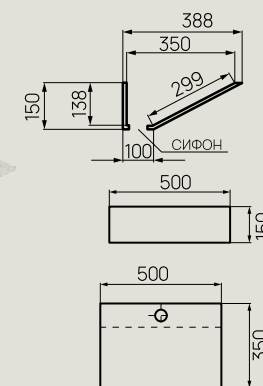

Модель 208

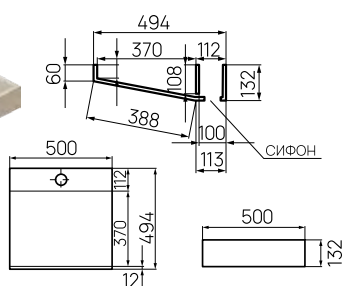

В готовых изделиях допускается незначительное отклонение от указанных размеров. Во всех моделях моек отверстие слива отвечает евростандарту. Модели раковин №206 и №208 укомплектованы сливной фурнитурой (корзинчатый вентиль).

* В готовых изделиях моделей 201, 202, 203, 204 возможно незначительное изменение оттенка камня. Для темных насыщенных цветов вероятность изменения оттенка выше. В силу особенностей материала не рекомендуется заказывать модели раковин 201, 202, 203 и 204 из камня Marble Ocean, Jewel и Explorer.

Модель
190P***

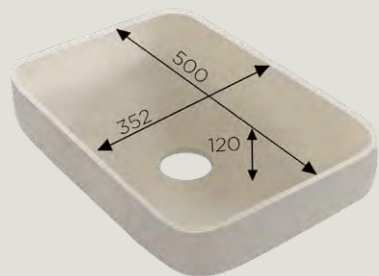

Модель
640P***

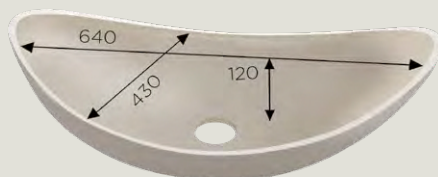

***Возможно незначительное изменение тона камня.
Изготавливается из определенных артикулов.

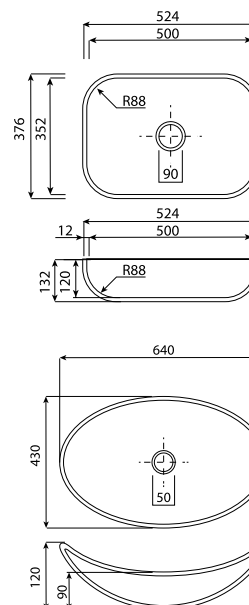

ФАБРИЧНЫЕ МОЙКИ



Модель
JK104

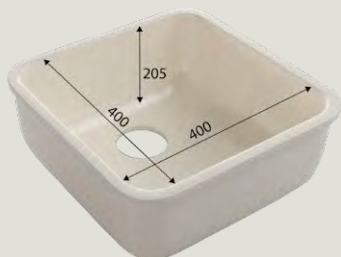

Модель
JK202



Модель
JK301

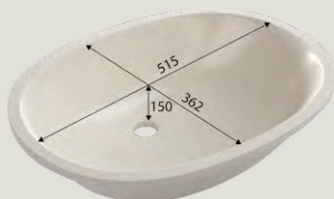

Модель
JK302

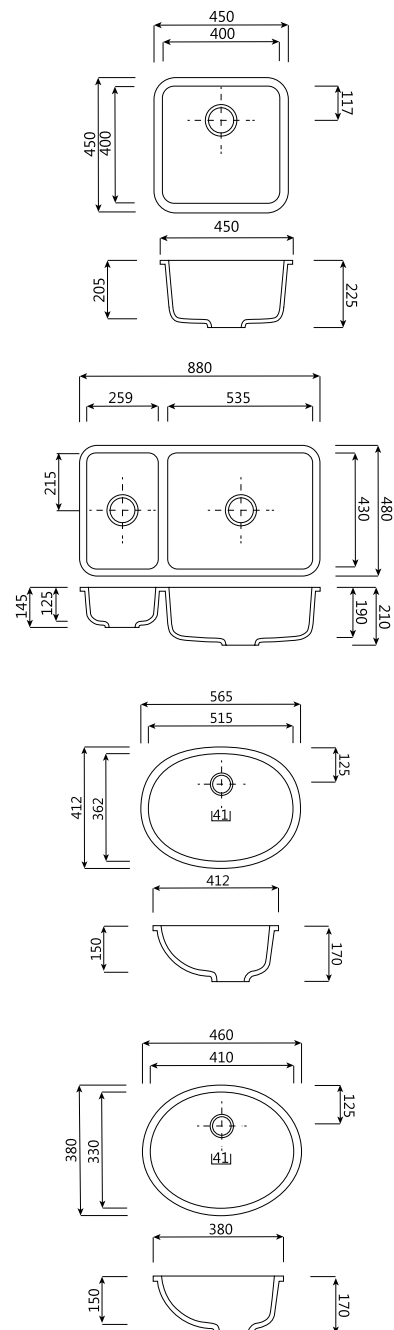
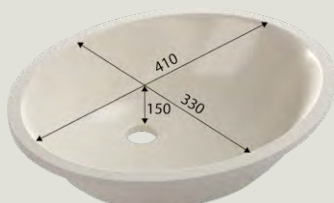

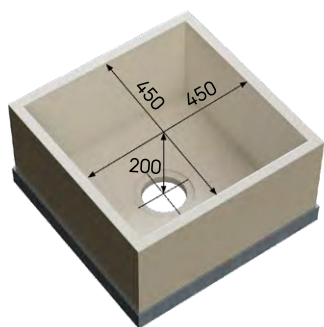

Модель К 450x450

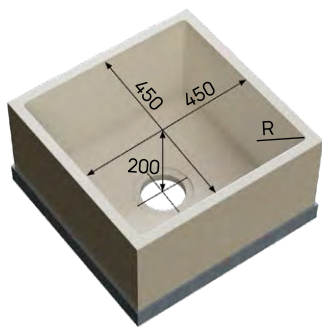

Модель KR 450x450

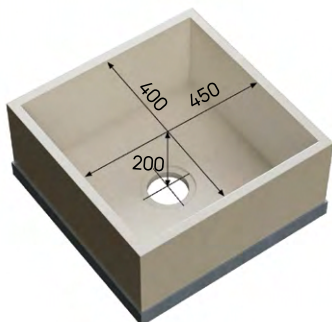
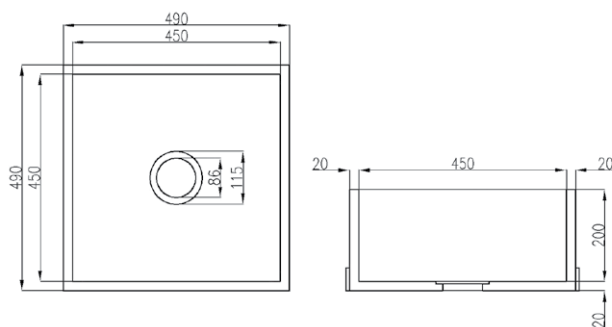

Модель К 450x400

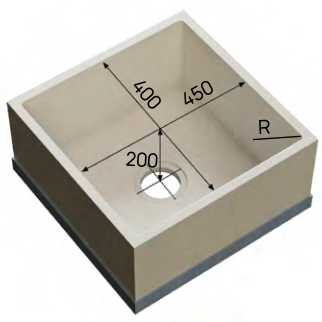

Модель KR 450x400

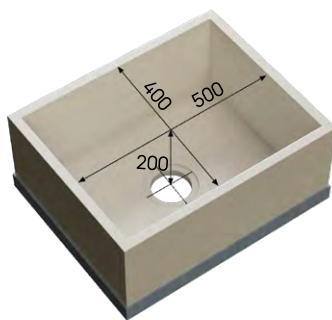
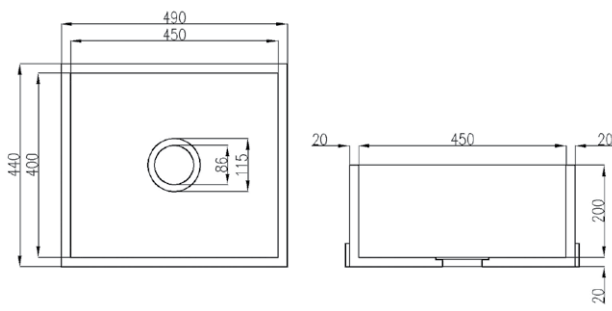

Модель К 500x400

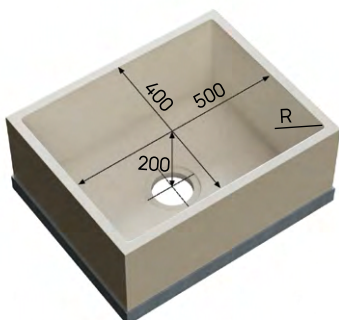

Модель KR 500x400

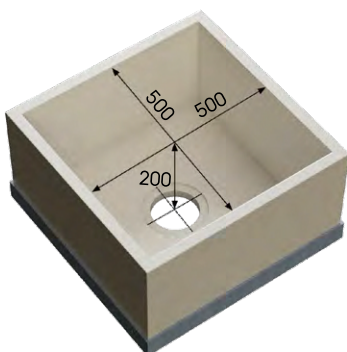
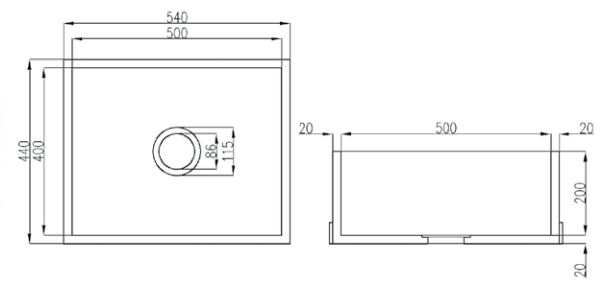

Модель К 500x500

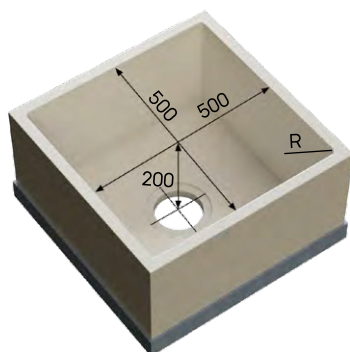

Модель KR 500x500

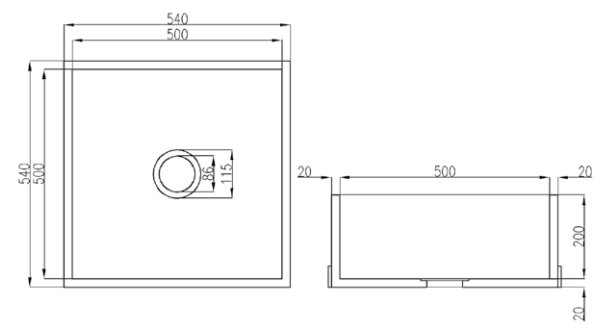

**Мойка из кварцевого камня
с металлическим дном
из нержавеющей стали****

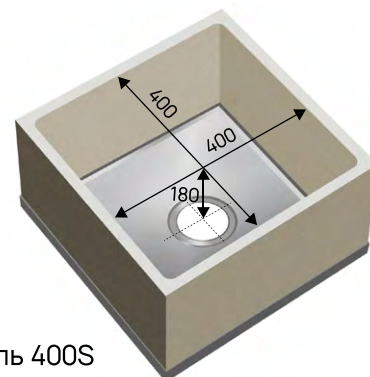

Модель 400S

**Нержавеющая сталь AISI304, толщина металла 1,2 мм.
На данные модели можно устанавливать измельчитель отходов.

INTERSTONE®

ЭКСПЕРТ В МИРЕ КАМНЯ

INTERSTONE – ОФИЦИАЛЬНЫЙ ДИСТРИБЬЮТОР

www.interstone.su

Московская обл., г. Балашиха
тел.: +7 499 40-40-300
e-mail: info@interstone.su

г. Казань
тел.: +7 905 038-51-43
e-mail: kzn@interstone.su

г. Уфа
тел.: +7 963 445-49-37
e-mail: sales27@interstone.su

г. Санкт-Петербург
тел.: +7 961 610-09-09
e-mail: spb@interstone.su

г. Екатеринбург
тел.: +7 965 515-07-02
e-mail: ekb@interstone.su

г. Самара
тел.: +7 960 055-27-25
e-mail: sales9@interstone.su

г. Воронеж и Центральный ФО
тел.: +7 903 857-63-98
e-mail: sale20@interstone.su

г. Новосибирск
тел.: +7 965 824-39-24
e-mail: nsk@interstone.su

г. Пятигорск
+7 918 011-42-44
saleskr7@interstone.su

г. Нижний Новгород
тел.: +7 905 314-13-77
e-mail: sales6@interstone.su

г. Волгоград
тел.: +7 918 632-12-11
e-mail: saleskr6@interstone.su

г. Симферополь
+7 918 452-81-11
saleskr@interstone.su

г. Краснодар
тел.: +7 918 982-13-33
e-mail: krd@interstone.su

г. Тюмень
тел.: +7 963 060-83-99
e-mail: sales26@interstone.su